

КАТАЛОГ

Будівельних
матеріалів

PLASTICS® ДОМоБуд

Пластiкс-Україна

Ми з кращими!

Загальна інформація.....	2
Прозора покрівля.....	4
Стільниковий полікарбонат Marlon®, Placarb®.....	4
Монолітний полікарбонат Marlon®.....	5
Комплектація до стільникового полікарбонату.....	6
Профільований ПВХ Ondex®.....	7
Профілі алюмінієві.....	9

Полікарбонат

Полікарбонат належить до класу синтетичних полімерів і є складним полієфіром вугільної кислоти й фенолів. Звідси й сама назва: всі похідні вугільної кислоти називаються карбонатами. Полікарбонат — найміцніший з усіх відомих полімерів. Ароматичні складові полікарбонату поєднуються з вуглекислотними залишками, а це надає йому майже абсолютну прозорість, надзвичайну стійкість до ударів, високу міцність на розрив і вигин, тепло- й вогнестійкість, термопластичність. Його властивості мало змінюються зі збільшенням температури, а критично низькі температури, що спричиняють крихкість, перебувають за межами можливих негативних температур експлуатації. Завдяки УФ-захисному шару, який наноситься методом коекструзії, полікарбонат має стійкість до УФ-випромінювання.

Стільниковий полікарбонат — це полімер, профільований у дво-, тришарові (або більше) панелі з внутрішніми поздовжніми ребрами жорсткості. Він виготовляється методом екструзії. При цьому відбувається плавлення гранул і витискання отриманої маси через спеціальний пристрій, форма якого і визначає конструкцію листа.

Застосовується стільниковий полікарбонат у виробництві навісів для терас, автостоянок та АЗС, піддашків, а також під час скління дахів промислових будівель, переходів, пасажів, торгових центрів, ринків, теплиць, басейнів, складів, веранд, скління розважальних і спортивних споруд, стадіонів, зупинок громадського транспорту, залізничних вокзалів та аеропортів. Крім того, з полікарбонату виробляють зовнішні рекламні конструкції, вну-

трішні стіни, балконні й сходові огороження. Стільниковий матеріал може використовуватися не тільки для покрівельного й вертикального скління будівель, а й для виготовлення різних перегородок, а також декоративних елементів з внутрішньою підсвіткою. Цікавою особливістю листа є те, що світло в його внутрішніх секціях багаторазово переломлюється, створюючи неповторні зорові ефекти.

Marlon® — це синонім листів стільникового полікарбонату найвищої якості. Їх стабільність забезпечується чудовою якістю сировини, комплексною системою контролю якості та сертифікованих виробничих процесів. Листи Marlon® відомі своєю прозорістю, надзвичайно високою стійкістю до ударів, високою розмірною стабільністю та хорошими теплоізоляційними властивостями, слабкою горючістю. Це перші у світі листи стільникового полікарбонату, неперевершені за технічними й експлуатаційними характеристиками. Виробник — концерн Brett Martin, Великобританія.

Placarb® — це власна торгова марка полікарбонату компанії «Пластик-Україна». Placarb® є високоякісним продуктом, який вироблений із сировини німецького концерну Bayer з дотриманням технологій і правил виробництва Європейського Союзу. Листи мають унікальні фізико-механічними властивості, виробляються з нанесенням ультрафіолетового захисту з товщиною не менше 40 мікрон. Гарантія на продукцію — 10 років.

Комплектація до стільникового полікарбонату ділиться на кріпильну (верхні притискні профілі з алюмінію, верхні й нижні ущільнювачі для алюмінієвого профілю, з'єднувальні профілі з полікарбонату, тер-

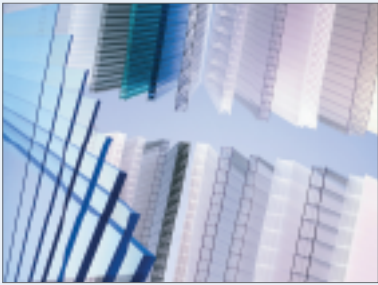

Полікарбонат — найміцніший з усіх відомих полімерів. Він має абсолютну прозорість, надзвичайну стійкість до ударів, високу міцність на розрив і вигин, тепло- й вогнестійкість, термoplastичність.

мошайби) і захисну (торцеві профілі з полікарбонату й алюмінію, стрічки захисні для торців суцільні й паропропускні). Елементи комплектації забезпечують надійне кріплення плит стільникового полікарбонату до основи й захищають їх від попадання бруду й вологи в стільники, від деформацій та розривів і таким чином значно подовжують термін служби плит. Плити стільникового полікарбонату, встановлені з використанням комплектації, зберігають гарний зовнішній вигляд протягом всього терміну експлуатації.

Монолітний полікарбонат має найвищу серед полімерів ударну міцність і фактично не руйнується у звичайних умовах. Від 8 мм він куленепробивний, при цьому значно легший за скло й може бути абсолютно прозорим. Ударостійкість характеризується не тільки відсутністю осколків під час розривної деформації, а й невиникненням таких деформацій взагалі. Ця властивість дає змогу застосовувати плоский монолітний полікарбонат там, де поряд з високою прозорістю необхідно забезпечити особливо високу міцність конструкції виробу. Плоский монолітний полікарбонат використовують в антивандальному рекламному й торговому обладнанні, зашкленні транспортних засобів, спортивних споруд, у виробництві захисних екранів обладнання, шумових бар'єрів, спортивного спорядження тощо. Листи монолітного полікарбонату також широко застосовуються в тепличних господарствах, у промисловому й житловому будівництві.

Профільований ПВХ

Листи профільованого ПВХ стійкі до різних агресивних атмосферних умов, ультрафіолету, високих температур, корозії та різних хі-

мічних впливів. Матеріал має великі переваги: легкий, довговічний у використанні, простий в обробці. Листи профільованого ПВХ часто використовуються для виготовлення світлових ліхтарів, обшивки промислових будівель різного призначення, а також в житловому будівництві, у тепличних господарствах і на садових ділянках.

Ondex® — прозорі листи профільованого ПВХ, який вироблений за новою технологією двоосьової орієнтації, тобто в процесі виробництва лист розтягується в поздовжньому й поперечному напрямках. Отримана двоосьова орієнтація надає такі ж властивості, які має лист, гофрований у різних напрямках. Така технологія забезпечує додаткову міцність і підвищену стійкість матеріалу під час деформації і перепадів температури.



Алюміній — один із найпоширеніших металів у природі. Високі показники пластичності, мала щільність і стійкість до корозії роблять алюміній широко застосовуваним як у будівництві, так й у виробництві.

Завдяки своєму міцному хімічному складу **алюмінієвий профіль** є універсальним для заміни металевих конструкцій. Він не схильний до корозії, що збільшує термін служби конструкції.

Каталог стандартних профілів включає в себе позиції, які найбільш широко використовуються для монтажу різних систем і виготовлення рекламних конструкцій. Також можливе виготовлення профілів згідно з кресленнями замовника.

Стільниковий полікарбонат Marlon®

Гарантія
10 років

Розмір листа, мм	Структура листа	Товщина, мм	Вага, кг/м ²
2100 × 6000 S=12,6 м ²		4	0,80
		6	1,30
		8	1,50
		10	1,70
		16	2,55
		20	3,10
		25	3,50
		32	3,70
		40	4,20

ПЕРЕВАГИ

- легкість;
- стійкість до механічних впливів;
- безпека;
- стійкість до УФ-випромінювання;
- пропускну здатність світла 95%;
- вогнестійкість;
- хімічна стійкість;
- нетоксичність;
- акустична ізоляція;
- відмінна теплоізоляція.

ОСОБЛИВОСТІ

Стільниковий полікарбонат — дуже міцний і легкий пластик. Властивості стільникового

полікарбонату мало змінюються зі зміною температури. Матеріали ТМ Marlon® мають гарантію 10 років. Фактичний термін їх експлуатації перевищує 15 років.

ОБРОБКА МАТЕРІАЛУ

Стільниковий полікарбонат добре піддається різним видам обробки: холодне згинання, різання, фрезерування, свердління, склеювання на основі сольвентів, механічне з'єднання. Матеріал також широко застосовується для скління конструкцій різного розміру й функціонального призначення, є оптимальним носієм габаритної реклами. Листи можуть кріпитися за допомогою спеціальних механічних кріпильних засобів. У наявності є докладні

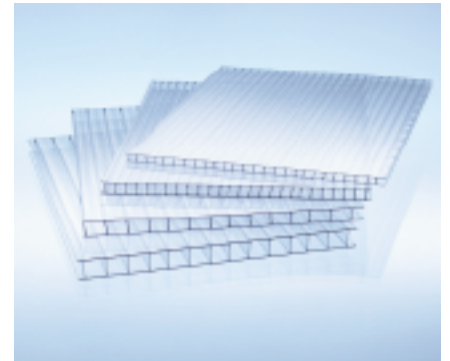

інструкції з монтажу й розрахунку комплектації від виробників, а також вся необхідна комплектація.

ОБМЕЖЕННЯ

- необхідно суворо дотримуватися інструкції з монтажу полікарбонату;
- необхідно пам'ятати, що листи стійкі до ультрафіолету тільки з одного боку;
- не допускати контакт захисного УФ-шару з розчинниками на основі ізопропілу;
- не допускати контакту плит з кислотами.

Стільниковий полікарбонат Placarb®

Гарантія
10 років

PLACARB®
MULTI

Розмір листа, мм	Структура листа	Товщина, мм	Вага, кг/м ²
2100 × 6000 S=12,6 м ²		4	0,80
		6	1,30
		8	1,50
		10	1,70
		16	2,50
		20	2,90

ОПИС

Листи Placarb — це власна торгова марка компанії «Пластик-Україна». Це високоякісний матеріал, виготовлений з найкращої сировини концерну Bayer (Німеччина).

Листи мають унікальні фізико-механічні властивості, виробляється з нанесенням ультрафіолетового захисту не менше 40 мікрон.

Стандартні кольори стільникових листів Placarb®: прозорий, бронзовий, опал.

Гарантія на матеріал — 10 років.

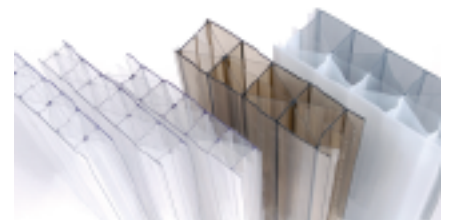

КОЛЬОРИ



Прозорий

Опал

Бронзовий

Монолітний полікарбонат Marlon®

Розмір листа, мм	Структура листа	Товщина, мм	Вага, кг/м ²	
Marlon®				
		2	2,4	
		3	3,6	
2050 × 6100 S=12,505 м ²		4	4,8	
		5	6,0	
2050 × 3050 S=6,2525 м ²		6	7,2	
		8	9,6	
		10	12,0	
		12	14,4	

ОПИС

Міцність металу й прозорість скла з'єдналися в монолітному полікарбонаті Marlon®. Цей гнучкий, легкий і найміцніший серед прозорих пластиків матеріал незамінний в анти-вандалному захисті будівель, складних архітектурних елементів, банківських приміщень, засобів індивідуального захисту тощо.

Однією з найважливіших якостей є довговічність, для забезпечення якої необхідний захист листа УФ-шаром оптимальної товщини, нанесеного методом екструзії.

На листи з обох боків рівномірно наноситься УФ-захист товщиною не менше ніж 40 мкм завдяки чому листи Marlon® мають гарантійний термін 10 років. Розрахунковий термін експлуатації — більше 15 років.

Монолітний полікарбонат Marlon® виробляється з дотриманням всіх технологічних параметрів, необхідних для створення високоякісного матеріалу: використовується тільки якісна сировина від найбільших світових виробників.



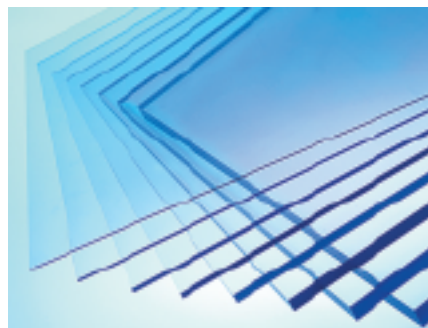

ЗАСТОСУВАННЯ

- захисне скло місць великого скупчення людей;
- захисні екрани обладнання;
- захисні огорожі стадіонів і спортзалів;
- малі архітектурні форми;
- автобусні зупинки, телефонні будки, напівкруглі склепіння, навіси для платформ;

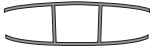

- навіси для укриттів або відкритих просторів;
- протишумові бар'єри;
- скління й інтер'єр транспортних засобів;
- зовнішні рекламні конструкції;
- захисні ліхтарі.

Комплектація до стільникового полікарбонату

Назва	Вид	Товщина, мм	Довжина, м
Профілі полікарбонатні			
Профіль з'єднувальний НР		4	6
		6	6
		8	6
		10	6
Профіль торцевий UP		4	2,1
		6	2,1
		8	2,1
		10	2,1
		16	2,1
Профіль		4–16	6
Профіль		4–10	6
Профіль		16	6

Креслення монтажу

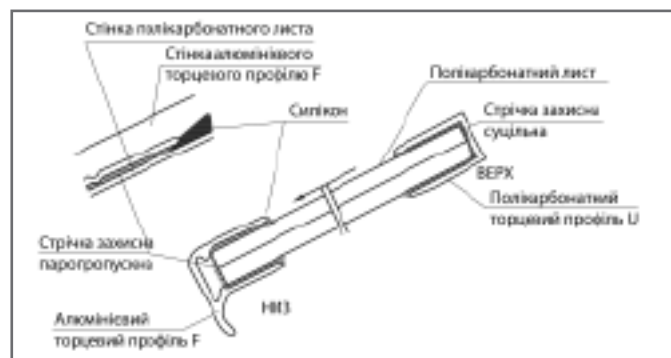

Спосіб захисту торців стільникових листів захисною паропроникною та захисною суцільною стрічкою, торцевим алюмінієвим профілем F і торцевим полікарбонатним профілем U.

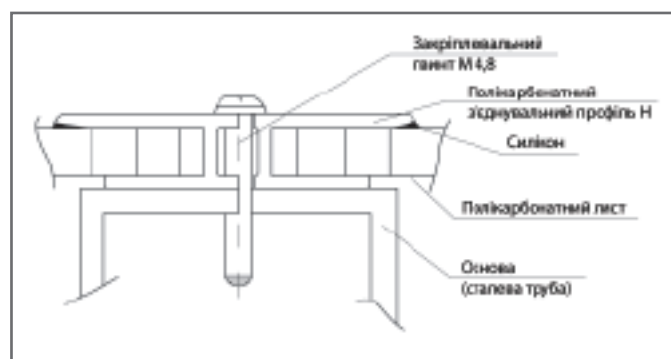

Спосіб з'єднання стільникових листів за допомогою з'єднувального полікарбонатного профілю Н.

ПЕРЕВАГИ

- вся комплектація виготовлена з високоякісних матеріалів і має гарантію;
- дотримання правил монтажу полікарбонатних плит значно збільшує їхній термін служби;
- правильно встановлені плити стільникового полікарбонату зберігають прекрасний зовнішній вигляд протягом всього терміну експлуатації.

Назва	Вид	Товщина, мм	Довжина, м
Алюмінієві профілі, ущільнювачі, стрічки й термошайби			
Профіль верхній алюмінієвий		не анод.	6
		анод.	6
Профіль нижній алюмінієвий		—	6
Профіль торцевий захисний		4	6
		6	6
		8	6
Ущільнювач тонкий		—	—
Ущільнювач нижній		—	—
Стрічка суцільна		25	50
		38	50
Стрічка паропроникна		25	33
		38	33
Термошайба		6	—
		8	—
		10	—
		16	—
		16	—

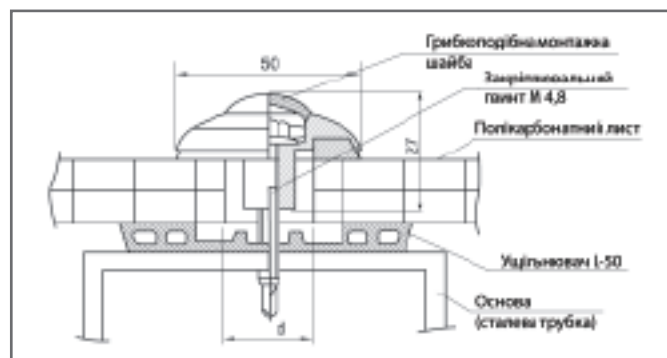

d — діаметр отвору, просвердлюваного в листі полікарбонату, повинен бути більший за діаметр кріплення. Спосіб кріплення стільникового листа до опори за допомогою грибокподібної монтажної шайби.

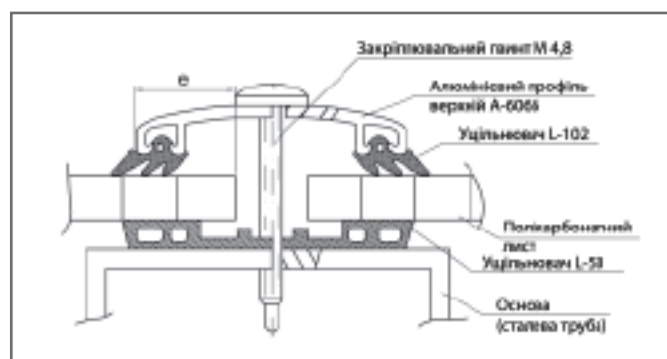

e — глибина установки плити, становить не більше як 25 мм. Спосіб кріплення листового полікарбонату за допомогою верхнього алюмінієвого профілю й нижнього утеплювача.

ОБМЕЖЕННЯ

Під час кріплення плит стільникового полікарбонату:

- необхідно враховувати коефіцієнт технічного розширення;
- необхідно використовувати для кріплення плит термошайби та профілі відповідного розміру;
- не можна використовувати цвяхи, заклепки;
- не можна перетягувати саморізи.

Профільований ПВХ Ondex®

ONDEX

Колір	Геометрія профілю	TM	Товщина, мм	Ширина, мм
Ondex®				
		Ecolux	0,8	
Кольорові, прозорі	70 / 18	Solux	1,0	1095
		HR	1,2	

ПЕРЕВАГИ

- висока ударна міцність і довговічність;
- висока градостійкість;
- стійкість до УФ-випромінювання;
- хімічна стійкість;
- високий опір вигину;
- висока пожежостійкість;
- легкість монтажу.

ОСОБЛИВОСТІ

Двоосьова орієнтація листів Ondex® — особливий запатентований технологічний процес витягування екструдованих ПВХ-листів у поздовжньому й поперечному напрямках, за якого відбувається перебудова молекулярних ланцюжків матеріалу. У результаті цього лист набуває значно більшої ударної міцності, ніж за традиційного (з додаванням спеціальних складів у масу матеріалу) зміцнення. Двоосьовоорієнтовні листи успішно протистоять ударним та іншим механічним навантаженням, зокрема за зниженої та підвищеної температури. Гарантія на матеріал — від 5 до 10 років, залежно від товщини листа.

ЗАСТОСУВАННЯ

- зведення перекриттів;
- виготовлення світлових ліхтарів у покрівлі;
- зведення прозорої покрівлі над торговими центрами, ангарами, рекреаційними об'єктами;

- виготовлення огорож, облицювання фасадів будівель;
- у дрібних архітектурних формах;
- будівельних навісів, альтанок;
- як основний матеріал для теплиць та оранжерей;
- для внутрішньокімнатних прозорих перегородок;
- для душових кабін;
- як декоративні елементи;
- як захисні покриття стін у приміщеннях з підвищеною вологістю.

ОБРОБКА МАТЕРІАЛУ

Можливі види обробки: свердління (за допомогою низькошвидкісного дрилю), різання (за допомогою дискової пили або ножівки з дрібними зубцями).

ОБМЕЖЕННЯ

- забороняється укладання листів на розігріті поверхні (асфальт, бетон тощо);
- забороняється зберігання стосу матеріалів під прямими сонячними променями;
- під час монтажу листів Ondex® необхідно стежити за маркуванням: бік з етикеткою, що позначає бік з УФ-захистом, обов'язково має бути зовні.

Колір	Назва
	Синій прозорий Blue crystal
	Димчастий прозорий Smoked crystal T03
	Жовтий прозорий Yellow crystal
	Опал прозорий Neutral crystal T01
	Червоний прозорий Red crystal
	Зелений прозорий Green crystal
	Прозорий безбарвний Natural translucent T00



Вид профілю	№ по кат.	A, мм	B, мм	C, мм	Вага, кг/м. п.
-------------	-----------	-------	-------	-------	----------------

Куточки

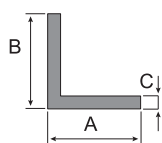

N0180	8	20	2	0,14
N0462	15	25	1,5	0,16
P8047	20	20	1,5	0,16
N0539	20	25	1,5	0,18
N0006	20	30	1,2	0,16
P8005	20	30	2	0,26
N0430	25	25	1,5	0,2
N0292	25	25	2	0,26
N0358	25	40	3	0,5
P8012	30	30	2	0,31
N0359	30	60	3	0,7
N0145	40	40	2	0,42
N0202	40	60	4	1,04
N0203	40	80	4	1,25
N0204	40	100	4	1,47
N0205	40	120	4	1,68
N0206	40	140	4	1,9
N0201	45	45	2	0,47
P8047	20	20	1,5	0,16
N0430	25	25	1,5	0,2
N0292	25	25	2	0,26
P8012	30	30	2	0,31
N0145	40	40	2	0,42
N0201	45	45	2	0,47

Труби квадратні

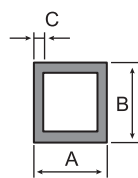

P7470	20	20	1	0,21
N0137	25	25	2	0,5
P8359	40	40	3	1,2
N0144	50	50	2	1,04
P8361	60	60	3	1,85
N0123	20	20	1,5	0,3
N0630	18	18	1,5	0,27

Труби прямокутні

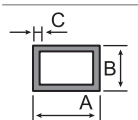

N0124	40	20	2	0,6
N0631	30	18	1,5	0,36

Труби круглі

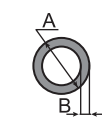

R16×1,5	16	1,5	0,18
R18×1,5	18	1,5	0,21
R18×2,9	18	2,9	0,37
R30×2	30	2	0,48
R35×1,2	35	1,2	0,35

Тавр

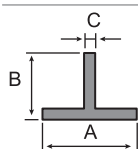

N0357	40	40	3	0,62
N0200	80	50	2	0,69
N0146	100	50	2	0,8

Смуга

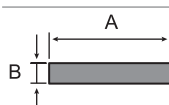

50×5	50	5	0,68
60×6	60	6	0,97
80×6	80	6	1,30

Вид профілю	№ по кат.	A, мм	B, мм	C, мм	Вага, кг/м. п.
-------------	-----------	-------	-------	-------	----------------

Профіль для рамки

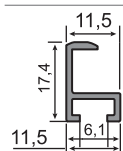

P6212	17,4	11,5	6,1	0,14
-------	------	------	-----	------

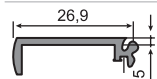

N0346	27,9	8	2,1	0,16
-------	------	---	-----	------

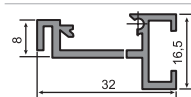

N0344	32	16,5	8	0,3
-------	----	------	---	-----

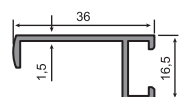

N0345	36	16,5	1,5	0,28
-------	----	------	-----	------

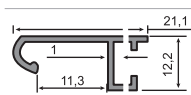

N0397	21,1	12,2	11,3	0,13
-------	------	------	------	------

Для АКП

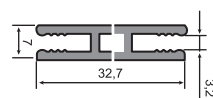

N0267	32,7	7	3,2	0,3
-------	------	---	-----	-----

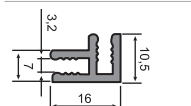

N0268	16	10,5	3,2	0,18
-------	----	------	-----	------

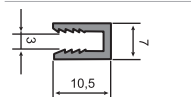

B3379	10,5	7	3	0,1
-------	------	---	---	-----

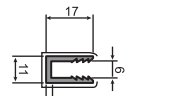

N0557	16	10,25	6,15	0,17
-------	----	-------	------	------

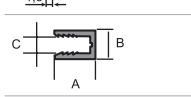

N0126	13,5	8,25	4,25	0,14
-------	------	------	------	------

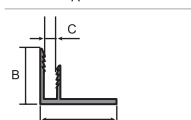

N0127	25	17	3	0,23
-------	----	----	---	------

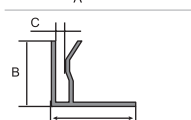

N0122	30	25	3	0,4
-------	----	----	---	-----

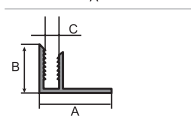

N0069	25	17	4,25	0,24
-------	----	----	------	------

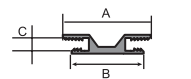

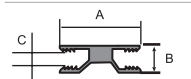

N0128	29	24	2,3	0,27
-------	----	----	-----	------



N0094	29	7	3	0,29
-------	----	---	---	------

Вид профілю	№ по кат.	А, мм	В, мм	С, мм	Вага, кг/м.п.
-------------	-----------	-------	-------	-------	---------------

Для стільникового ПК

	P6066	60	6,5	3	0,39
	A6067	60	17	4	0,67
	F10	24,20	21,50	10	0,27
	F8	24,20	21,50	8	0,268
	F6	24,20	21,50	6	0,266
	F6	24,20	21,50	6	0,266

Профіль для натяжних стель

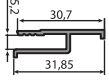
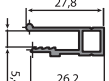

	N0033	31,85	30,7	5,2	0,23
	N0062	26,2	27,8	5,4	0,25

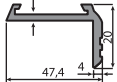
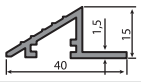
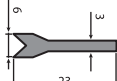
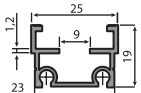
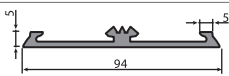
Профіль для брудочисних систем

	N0494	47,4	20	30	0,46
	N0495	40	15	11,5	0,28
	N0496	23	6	3	0,21
	N0473	23	19	25	0,29
	N0497	94	5	30	0,69

Вид профілю	№ по кат.	А, мм	В, мм	С, мм	Вага, кг/м.п.
-------------	-----------	-------	-------	-------	---------------

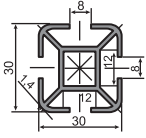
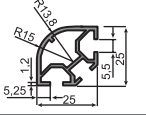
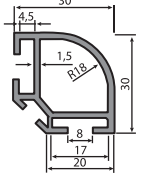
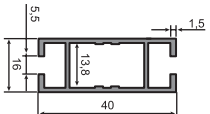
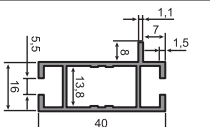
Профіль торговий/реklamний

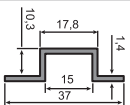
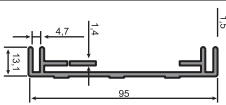
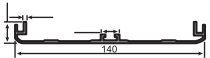
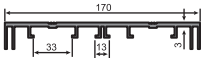
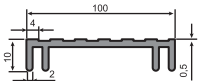
	N0303	30	30	8	0,59
	N0336	25	25	5,5	0,39
	P6036	30	30	8	0,53
	N0335	40	16	5,5	0,42
	N0334	40	16	5,5	0,4
	N0013	50,4	25	10	0,68
	N0273	95	13,1	4,7	0,62
	N0274	140	24,5	5,1	1,03
	N0266	37	17,8	10,3	0,21
	N0225	170	20	5	1,96
	P6209	100	10	2	0,77

**Мобільні номери
для всієї України**

моб.: 0 (63) 644-99-33 * внутр.
моб.: 0 (95) 644-99-33 * внутр.
моб.: 0 (97) 644-99-33 * внутр.

Київ

вул. Полярна, 20-В
(матеріали для реклами)
пр. Перемоги, 67
*(будівництво, пакування,
декоративні оздоблювальні
матеріали, промпластики)*
тел.: 0 (44) 201-15-40

Вінниця

вул. Максимовича, 12
тел.: 0 (432) 57-92-29

Дніпро

вул. Ярослава Мудрого, 68, оф. 217
тел.: 0 (56) 797-62-26
смт. Солобожанське,
МКВ Золоті ключі
вул. Кримська, 25
тел.: 0 (56) 797-62-26

Житомир

вул. Народицька, 7
тел.: 0 (412) 44-62-60

Запоріжжя

вул. Трегубенко, 2
тел.: 0 (61) 701-32-30

Івано-Франківськ

вул. Ребета, 3
тел.: 0 (342) 54-25-52

Кропивницький

вул. Євгена Маланюка, 21-А
тел.: 0 (522) 27-29-90

Кривий Ріг

вул. Дніпропетровське шоссе, 20-В
тел.: 0 (564) 43-50-53

Луцьк

вул. Рівненська, 76-А
тел.: 0 (332) 20-02-16

Львів

вул. Промислова, 60
тел.: 0 (32) 298-44-98

Миколаїв

вул. Мала Морська, 15/2
тел.: 0 (512) 59-30-25

Одеса

вул. Головіківська, 57/1
тел.: 0 (48) 735-81-81

Полтава

вул. Половка, 70
тел.: 0 (532) 65-24-40

Рівне

вул. Біла, 83
тел.: 0 (362) 40-03-70

Тернопіль

вул. Бродівська, 45
тел.: 0 (352) 42-54-38

Ужгород

вул. Берчені, 86
тел.: 0 (312) 44-10-05

Харків

просп. Московський, 91
тел.: 0 (57) 750-63-68

Херсон

вул. Нафтовиків, 2-А
тел.: 0 (552) 39-08-30

Хмельницький

пр. Миру, 69, ТЦ «Ріко», 4 поверх
тел.: 0 (382) 70-58-20

Черкаси

просп. Хіміків, 3
т./ф.: 0 (472) 38-40-07

Чернівці

вул. Чкалова, 21-А
тел.: 0 (372) 90-06-09

Чернігів

вул. Олександра Молодчого, 3
тел.: 0 (462) 92-20-03

ПЛАСТИКС-МОЛDOVA

м. Кишинів
вул. Мештерул Маноле, 12/2
т./ф.: 373 (22) 99-95-15
м. Комрат, вул. Третьякова, 17-В
т./ф.: 373 (298) 81-0-53
м. Бельці, вул. Київська, 116-А
т./ф.: 373 (231) 81-0-16
www.plastics.md

ПЛАСТИКС-ГРУЗИЯ

Багатоканальний номер:
т./ф.: 995 (32) 224-20-40
Офіс: м. Тбілісі, вул. Чантладзе, 3-А
Магазини:
м. Батумі, вул. Сухумі, 3
м. Кутаїсі, вул. Гугунава, 20
м. Тбілісі, вул. Агладзе, 9
(Будівельний ринок Еліава)
м. Зугдіді, вул. М. Костава, 112
www.plastics.ge

PLASTICS-INTERNATIONAL

Азербайджан, м. Баку,
просп. Ходжалі, 37, Demirchi
Tower, 4 пов., к. 404
www.plastics.az